

 **TOYOTA**
ขับเคลื่อนความสุข

NEW COROLLA
ALTIS
SO EXCITED



COROLLA
ALTIS

TOYOTA MOTOR THAILAND CO.,LTD.
C02300T16010
www.toyota.co.th

NEW COROLLA
ALTIS
SO EXCITED

THE WORLD
WILL BE YOURS

ความเข้าใจในการจับคู่ ที่มาพร้อมสัมผัสใหม่แห่งการเดินทาง
แล้วจะรู้ว่าโลกใบนี้ออกแบบมาเพื่อคุณ



1.8V NAVI

ADAM
LEVINE

MEET THE NEW EXCITEMENT

ความเข้าใจใหม่ สู่ที่สุดแห่งความสบาย



เบาะหลังปรับเอนได้ (Rear Reclining Seat)
ยกระดับความสบาย ผ่อนคลาย ไม่เมื่อยล้าตลอดการเดินทาง



กระจกมองข้างพับเก็บอัตโนมัติ (Auto Folding Mirror)
เมื่อปลดล็อกประตู กระจกมองข้างจะกางออกอัตโนมัติ และจะพับเก็บอัตโนมัติเมื่อล็อกประตู



ระบบกรองอากาศนาโน ไอ นานอเอ
เทคโนโลยีที่สร้างโมเลกุลน้ำล้อมรอบประจุลบ ช่วยยับยั้งเชื้อโรค ฆจัดกลิ่น กนอมตัวให้ชุ่มชื้นทั่วทั้งห้องโดยสาร



Meter WOW
กันที่กดปุ่ม Push Start เห็นวัดความเร็วและเพิ่มวัดรอบจะติ ไปและกลับ แสดงถึงความพร้อมต่อการเดินทางทุกรูปแบบ



จอแสดงผลการขับขี่แบบสี (Color MID) ให้ทุกรายละเอียดคมชัด โดดเด่นกว่าที่เคย

1. อัตราการสิ้นเปลืองน้ำมันในขณะขับขี่ (Current)
2. อัตราการสิ้นเปลืองน้ำมันโดยเฉลี่ย (Average Consumption After Start)
3. ระยะทางที่สามารถขับขี่ได้ (Cruising Range)
4. ระยะเวลาในการขับขี่ (Elapsed Time After Start)
5. จอแสดงผลการขับขี่แบบประหยัด (Eco Indicator)

COROLLA ALTIS

INSIGHT EXCITEMENT

ที่สุดความเข้าใจ เกิดขึ้นจากภายใน

1.8V NAVI

แป้นเปลี่ยนเกียร์ (Paddle Shift)
เข้าใจทุกการขับขี่ ด้วยการควบคุม
การเปลี่ยนเกียร์ โดยไม่ต้องละมือ
จากพวงมาลัย

พวงมาลัยปรับระดับได้ 4 ทิศทาง
ปรับระดับสูง-ต่ำ ไทล์-โกล
พร้อมปุ่มควบคุมเครื่องเสียง

**ระบบเชื่อมต่อโทรศัพท์แบบไร้สาย
Bluetooth**
เชื่อมต่อโทรศัพท์เคลื่อนที่เข้ากับระบบ
Hand-Free ในรถ สามารถควบคุม
ผ่านจอ LCD และโทรออกด้วยเสียง
พร้อมปุ่มรับ-วางสายที่พวงมาลัย

**ปุ่มควบคุมจอแสดงผลการขับขี่
แบบสี Color MID**
สามารถเลือกคำสั่งแสดงผล
การขับขี่ได้อย่างใจ

**ระบบควบคุมความเร็วอัตโนมัติ
Cruise Control**
รักษาระดับความเร็วคงที่
พร้อมเพิ่มหรือลดระดับความเร็ว
โดยไม่ต้องเหยียบคันเร่ง

ENGINE
START
STOP

ระบบสตาร์ทอัจฉริยะ (Push Start)
สตาร์ทเครื่องยนต์เพียงกดปุ่ม Engine Start Stop
ที่ป้องกันความเสียหายจากการสตาร์ทผิดวิธี

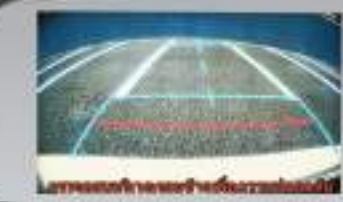

กระจกมองหลังแบบปรับลดแสงสะท้อนอัตโนมัติ (EC Mirror)
พร้อมจอแสดงผล เมื่อเข้าเกียร์ถอยหลัง
*เฉพาะรุ่น 1.8G

เบาะนั่งด้านผู้ขับขี่ ปรับด้วยระบบไฟฟ้า 8 ทิศทาง
พร้อมเบาะด้านหลังไฟฟ้า

ALL AROUND EXCITEMENT

เสน่ห์รอบตัว รั้าใจทุกมุมมอง



1.8V NAVI



- ไฟหน้า LED Projector ปรับระดับและเปิด-ปิดอัตโนมัติ
 - กระจังหน้าโครเมียม และกันชนหน้าพร้อมไฟตัดหมอก
 - ไฟ LED Daytime Running Lights
- ความสว่างที่มาพร้อมดีไซน์เฉพาะตัว มาดจับ
ชนหลังใหญ่ทุกมุมมอง



ไฟท้าย LED แบบ Surface illumination
เวียนขนาดทั้งดีไซน์และความปลอดภัยในยามค่ำคืน



กันชนหลัง
ดูดีอย่างมีสไตล์ โดดเด่นทุกมุมมอง



มือจับประตูด้านนอกแบบ Grip-Type
เปิด-ปิดสะดวก เสริมดีไซน์ด้วยแถบโครเมียม



ล้ออัลลอยขนาด 16 นิ้ว
สไตล์สปอร์ตเท่ สมบูรณ์แบบ



1.8V NAVI



พื้นที่เก็บของท้ายรถขนาดใหญ่



ช่องเก็บของด้านข้าง



ช่องเก็บของคอนโซลหน้า พร้อมไฟส่องสว่าง



ที่วางแก้วน้ำสำหรับผู้โดยสารตอนหน้า



ช่องเก็บของแบบ 2 ชั้น บริเวณคอนโซลกลาง

EXCITING IN ALL DETAILS

ทุกฟังก์ชันการใช้ เราใจทุกตารางนิ้ว



บานบังแดดด้านหลังโดยสารตอนหลัง ช่วยลดความร้อนจากแสงแดด

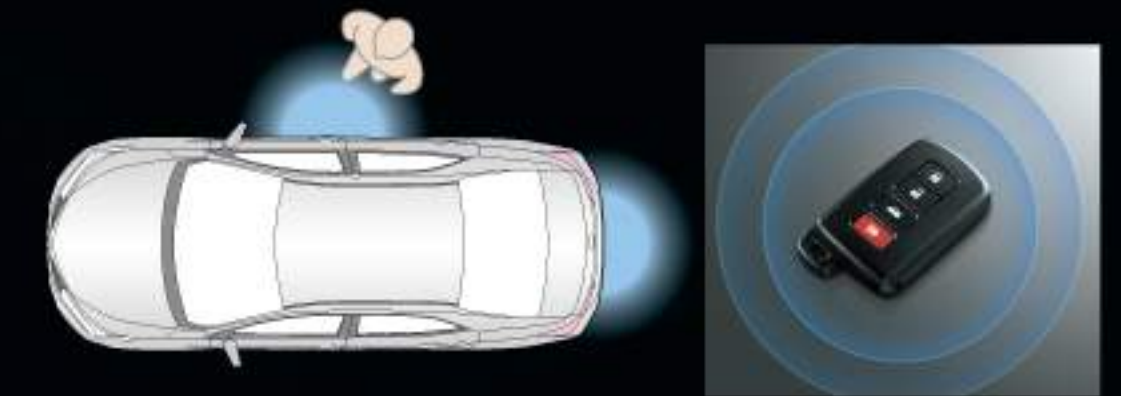

ระบบเปิดประตูอัจฉริยะ Smart Entry สะดวกสบายด้วยระบบควบคุมการล็อกและปลดล็อกประตู

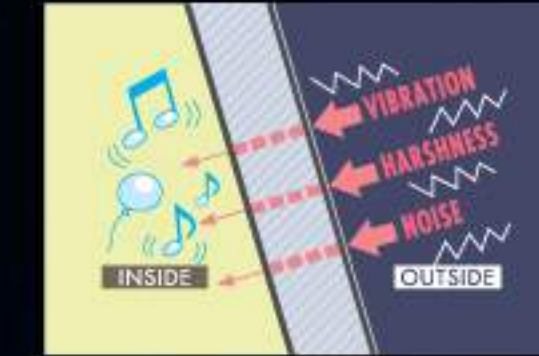

กระจกบังลมหน้าแบบกันเสียงรบกวน (Acoustic Glass) ช่วยลดเสียงรบกวนจากภายนอกอย่างมีประสิทธิภาพ



ระบบควบคุมการปิดน้ำฝนอัตโนมัติ (Rain Sensor) ทำงานอัตโนมัติทันทีที่เซ็นเซอร์ตรวจจับน้ำฝนได้ พร้อมปรับระดับความเร็วในการปิดให้สัมพันธ์กับปริมาณน้ำฝนในขณะนั้น



กระจกไฟฟ้าพร้อมระบบ Jam-Protection ด้านคนขับ เลื่อนลงอัตโนมัติเมื่อมีสิ่งกีดขวาง



กระจกมองข้างปรับด้วยไฟฟ้า สะดวกสบายในการปรับเพื่อกันควมสั่นที่ด



ครบความบันเทิงทั้ง DVD / CD / MP3 / WMA พร้อมจอสัมผัสขนาด 6.1 นิ้ว รองรับ Smart G-BOOK

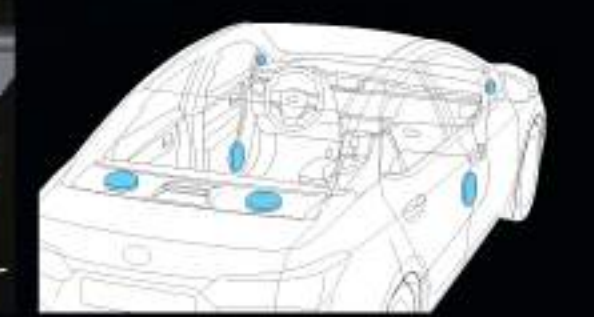

ลำโพง 6 จุด เก็บทุกรายละเอียดเสียงรอบทิศทาง



รองรับการเชื่อมต่อ AUX และ USB เพื่อความบันเทิงเต็มรูปแบบ



ระบบนำทาง Navigator ถึงจุดหมายอย่างแม่นยำ ด้วยระบบประมวลผลผ่าน GPS และแสดงแผนที่ชัดเจนผ่านจอ LCD



พื้นที่วางเท้าที่นั่งโดยสารตอนหลัง กว้างขวาง สะดวกสบาย ทุกสัระ



เบาะนั่งด้านหลังแยกพับได้แบบ 60 : 40 พร้อมที่วางแขนและที่วางเท้า ตอบสนองการเก็บสัมภาระได้ทุกกรุแบบ

FULL SPEED EXCITEMENT

สมรรถนะเต็มสปีด ไร้ใจเต็มพลัง



1.8V NAVI



ประหยัดยิ่งกว่าด้วยการรองรับ E85 อย่างเต็มสมรรถนะทุกรุ่น สามารถเติมได้ทันที โดยไม่ต้องรอให้น้ำมันหมดถึง

เครื่องยนต์ระบบวาล์วอัจฉริยะ: Dual VVT-i (Variable Valve Timing-intelligent)

ปรับจังหวะเปิด-ปิด ลิ้นไอศไและไอเสียแบบแปรผัน ให้สอดคล้องกับการทำงานของเครื่องยนต์ โดยการปรับจังหวะของลิ้นไอศไ จะช่วยควบคุมปริมาณไอศไให้เหมาะสมต่อการจุดระเบิดในทุกจังหวะความเร็วรอบเครื่องยนต์ ช่วยให้บิดร่าแรงที่ติ การปรับจังหวะของลิ้นไอเสียจะสัมพันธ์กับการปล่อยไอเสียของเครื่องยนต์ ช่วยให้การปล่อยไอเสียมีประสิทธิภาพยิ่งขึ้น เครื่องยนต์จึงทำงานได้อย่างสมบูรณ์แบบ และมีประสิทธิภาพสูงสุด ทั้งอัตราเร่งที่ ติบที่ติราบรื่น ช่วยลดมลพิษ และประหยัดเชื้อเพลิงได้ดีเยี่ยม

AERODYNAMICS

ออกแบบตามหลักอากาศพลศาสตร์ ช่วยลดแรงต้านอากาศ ส่งผลให้การทรงตัวดีเยี่ยม



ครีบนแหวนอากาศที่กระจกมองข้าง



ครีบนแหวนอากาศที่ไฟท้าย

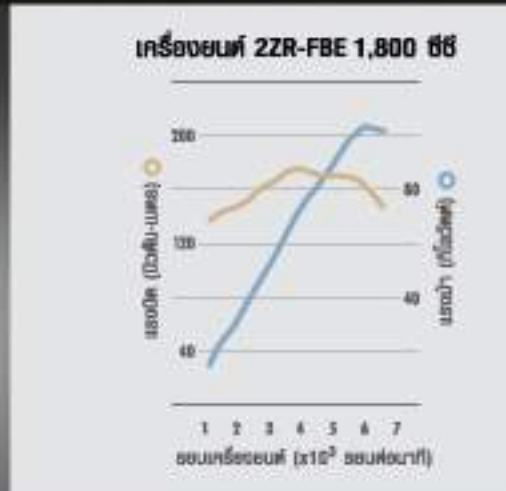

1.8L

เครื่องยนต์ 2ZR-FBE DUAL VVT-i 4 สูบ 16 วาล์ว 1.8 ลิตร

พร้อมระบบ ACIS (Acoustic Control Induction System) ช่วยเพิ่มแรงบิดให้ดีขึ้น ในทุกระดับความเร็ว
 แรงม้าสูงสุด (EEC net) 104 กิโลวัตต์ (141 แรงม้า) ที่ 6,000 รอบต่อนาที
 แรงบิดสูงสุด (EEC net) 177 นิวตัน-เมตร (18.05 กิโลกรัม-เมตร) ที่ 4,000 รอบต่อนาที

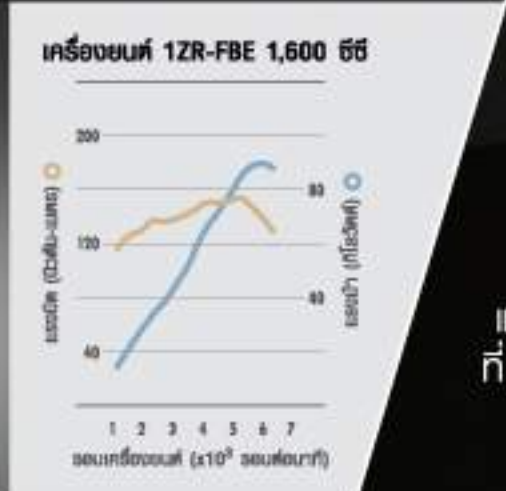

1.6L

เครื่องยนต์ 1ZR-FBE DUAL VVT-i 4 สูบ 16 วาล์ว 1.6 ลิตร

แรงม้าสูงสุด (EEC net) 92 กิโลวัตต์ (125 แรงม้า) ที่ 6,000 รอบต่อนาที
 แรงบิดสูงสุด (EEC net) 157 นิวตัน-เมตร (16 กิโลกรัม-เมตร) ที่ 5,200 รอบต่อนาที

NEW COROLLA
ALTIS
SO EXCITED

THE WORLD
OF EXCITEMENT



1.8V NAVI

NEVER STOP EXCITING

เต็มทีทุกสปีด เร้าใจไม่หยุด



1.8V NAVI



เครื่องยนต์ ระบบวาล์วอัจฉริยะ DUAL VVT-i
หรือระบบ ACIS (Acoustic Control Induction System)
ช่วยเพิ่มแรงบิดให้ดีขึ้น ในทุกระดับความเร็ว ให้กำลังสูงในทุกอัตราเร่ง

ระบบเกียร์ Super CVT-i 7 สปีด แบบ Gate-type พร้อม Sequential Shift
ปรับเปลี่ยนเกียร์ได้ตามความต้องการ เพียงขยับเกียร์ไปที + หรือ -

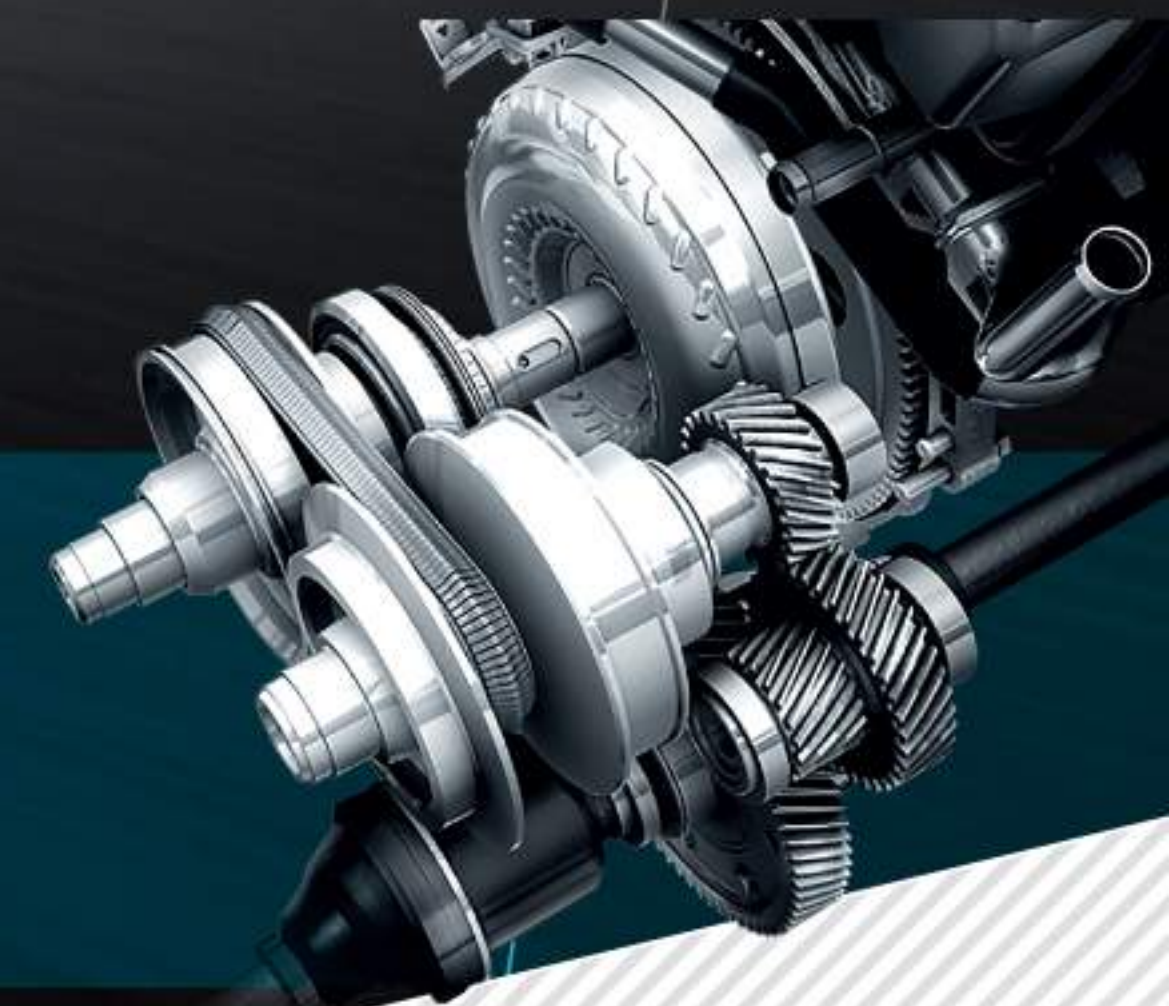

เกียร์อัตโนมัติ Super CVT-i
(Continuously Variable Transmission-intelligent)
อีกขั้นแห่งเทคโนโลยี ที่ทำให้การเปลี่ยนเกียร์ต่อเนื่องโดยไม่ต้อง
มีจังหวะพิกเพื่อส่งกำลังขณะเปลี่ยนเกียร์ ทุกสปีดจึงนุ่มนวล
ไม่สะดุด ส่งความแรงอย่างต่อเนื่อง และเร้าใจยิ่งขึ้น

ประหยัดน้ำมันยิ่งกว่า
ระบบเกียร์จะปรับระดับความเร็วรอบของเครื่องยนต์ให้คงอยู่ในระดับต่ำ
แม้ในขณะเร่งความเร็ว จึงประหยัดน้ำมันได้มากกว่า



1.8V NAVI

EXCITING IN CONTROL

ปกป้องรอบคัน กับความปลอดภัยระดับสากล

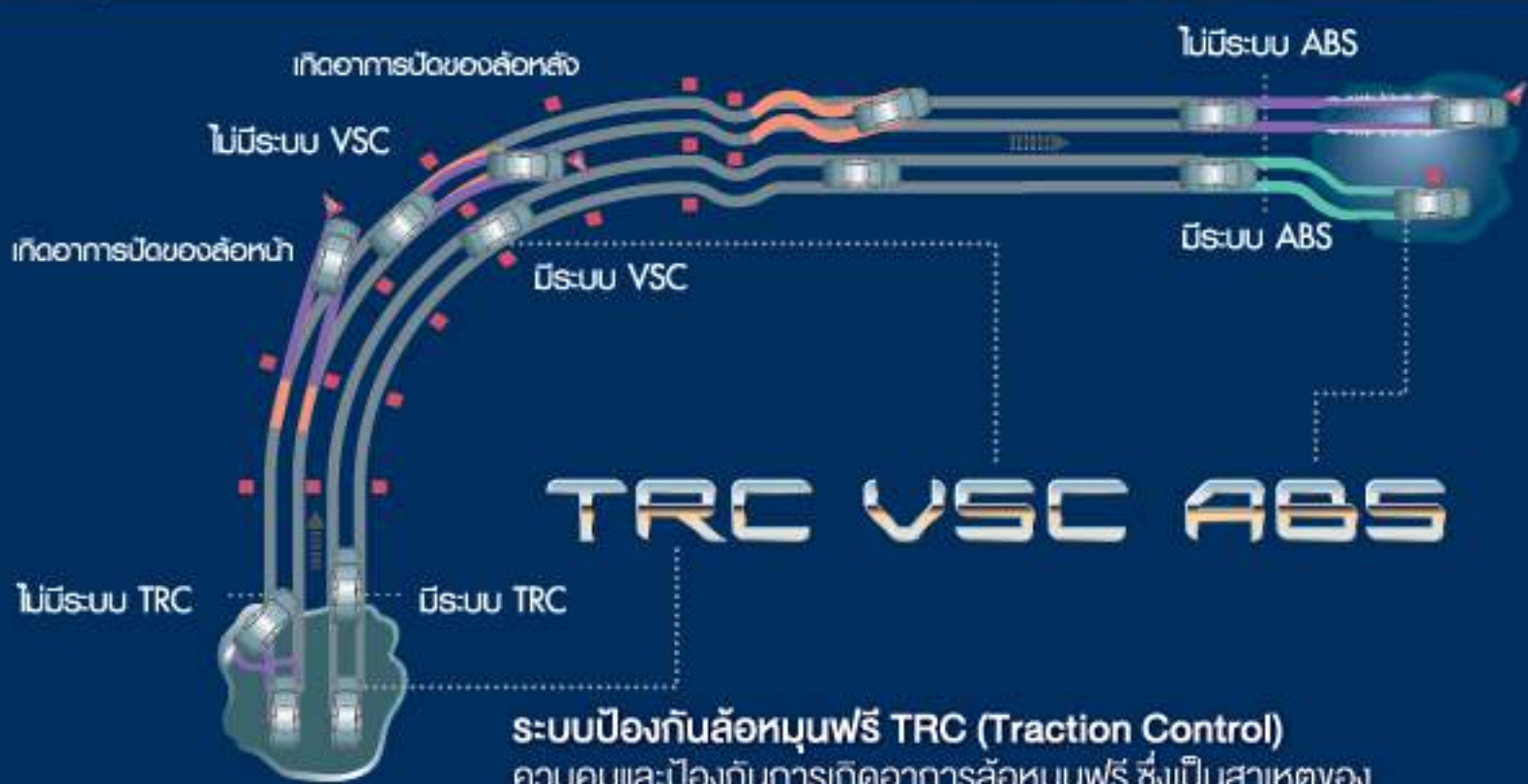

ระบบป้องกันล้อหมุนฟรี TRC (Traction Control)
ควบคุมและป้องกันการเกิดอาการล้อหมุนฟรี ซึ่งเป็นสาเหตุของการสิ้นเปลือง ทำให้รถเสียการทรงตัว

ระบบควบคุมการทรงตัว VSC (Vehicle Stability Control)
ควบคุมรถให้ทรงตัวอย่างมั่นคง แม้ในทางโค้งหรือบนถนนที่เปียกชื้น โดยระบบ VSC จะสั่งการให้เครื่องยนต์ลดความเร็วอัตโนมัติ และเพิ่มแรงดันน้ำมันเบรกไปยังล้อที่ลื่นไถล เพื่อดึงรถกลับเข้าสู่สมดุล

ระบบเบรก ABS (Anti-lock Braking System)
ป้องกันล้อล็อกและลื่นไถล เมื่อเบรกอย่างกะทันหัน ทำให้สามารถควบคุมรถได้ในสถานการณ์คับขัน



ดิสก์เบรก 4 ล้อ
หยุดรถได้อย่างมั่นใจมากขึ้น

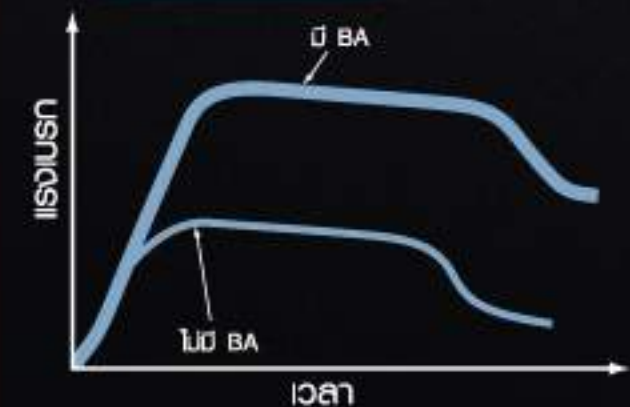

ระบบเสริมแรงเบรก BA (Brake Assist)
ในการเบรกแบบฉุกเฉินระบบ BA จะช่วยเพิ่มแรงเบรกให้มากขึ้นทันที เพื่อให้หยุดรถได้ในระยะที่สั้นที่สุด

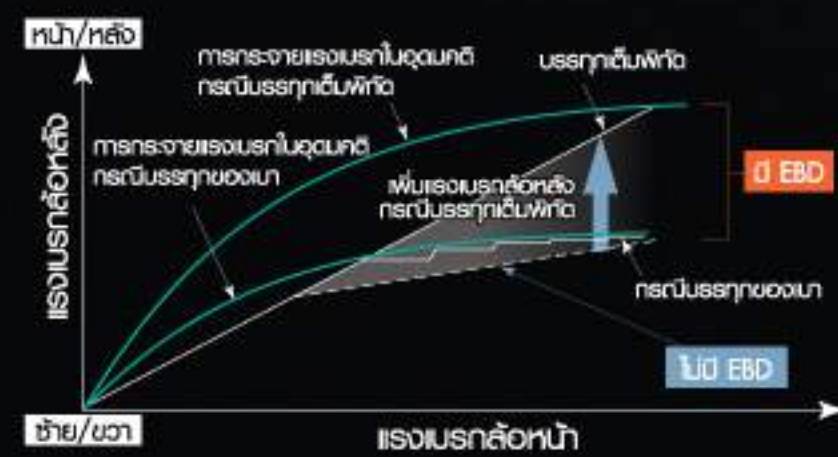

ระบบกระจายแรงเบรก EBD (Electronic Brake-force Distribution)
ปรับแรงดันน้ำมันเบรกแบบอิสระ 4 ล้อ แปรผันตามน้ำหนักที่กดลงบนแต่ละล้อ ช่วยเพิ่มประสิทธิภาพในการเบรกและลดระยะเบรกให้สั้นลง



ระบบช่วงล่างพัฒนาใหม่
เพิ่มความนุ่มนวลและมั่นคง มีเสถียรภาพในทุกสภาพถนนและทุกสถานการณ์ของการขับขี่



โครงสร้างตัวถังนิรภัย GOA พร้อมคานนิรภัย
ด้วยประสิทธิภาพในการดูดซับ และกระจายแรงกระแทกได้ดีเยี่ยม พร้อมความแข็งแรง จึงปกป้องผู้ขับขี่และผู้โดยสารให้ปลอดภัยยิ่งขึ้น



กล้องมองหลัง (Back Camera)
ถอยรถเข้าจอดปลอดภัยและแม่นยำยิ่งขึ้น ด้วยกล้องที่ติดตั้งอยู่ท้ายรถ ซึ่งจะแสดงภาพ ผ่านจอ LCD เมื่อเข้าเกียร์ถอยหลัง

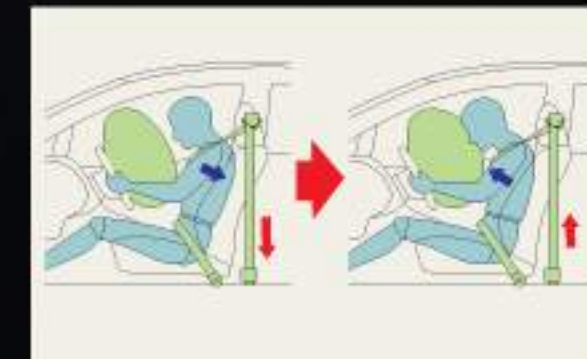

เข็มขัดนิรภัยคู่หน้า พร้อมกลไกดึงกลับและผ่อนแรงดึงอัตโนมัติ
ช่วยรับร่างกายผู้ขับขี่และผู้โดยสารให้แนบกับเบาะเมื่อเกิดการชนลดการบาดเจ็บจากแรงกระแทก



เบาะนั่งคู่หน้าแบบ WIL Concept
ช่วยลดอาการบาดเจ็บที่กระดูกต้นคอ เมื่อเกิดการชนจากด้านหลัง โดยพนักพิงจะหนูนกระชับรับแผ่นหลังและศีรษะอย่างพอดี



ถุงลมเสริมความปลอดภัยคู่หน้า (SRS Airbags)
ปกป้องผู้ขับขี่และผู้โดยสาร โดยช่วยลดแรงกระแทกจากการชนได้อย่างมีประสิทธิภาพ



ไฟเบรกดวงที่ 3
แบบ LED



1.6E CNG

ADVANCED CNG



ชุดหัวฉีดก๊าซ (Sequential Injection System)
ควบคุมการจ่ายก๊าซ CNG ด้วยระบบหัวฉีดอิเล็กทรอนิกส์ โดยได้รับคำสั่งจากกล่องอิเล็กทรอนิกส์ พร้อมฝาครอบวาล์ว ช่วยให้การติดตั้งหัวฉีดแข็งแรงและทนทานยิ่งขึ้น

เครื่องยนต์ Bi-Fuel Type 1ZR-FBE (CNG) DUAL VVT-i 4 สูบ 16 วาล์ว 1.6 ลิตร
แรงม้าสูงสุด (EEC net) 92 กิโลวัตต์ (125 แรงม้า) ที่ 6,000 รอบต่อนาที
แรงบิดสูงสุด (EEC net) 157 นิวตัน-เมตร (16 กิโลกรัม-เมตร) ที่ 5,200 รอบต่อนาที



ล๊อคกันกลับ (Check Valve) 2 จุด
ป้องกันก๊าซไหลย้อนกลับเพื่อความปลอดภัยในการขับขี่



ท่อน้ำก๊าซแรงดันสูง
ผลิตจากสเตนเลสที่แข็งแรง ทนทาน รองรับก๊าซแรงดันสูงได้อย่างมีประสิทธิภาพ



เปิดแผงถังก๊าซ



ปิดแผงถังก๊าซ

ถังบรรจุก๊าซ CNG ความจุ 75 ลิตร พร้อมลิ้นเปิด-ปิดอัตโนมัติ
ถังทำจากเหล็กชนิดพิเศษ (Chromium Molybdenum Steel) น้ำหนักเบา ทนทานสูง ซึ่งมีฐานรองรับและตัวยึดถังก๊าซ พร้อมลิ้นเปิด-ปิดอัตโนมัติ ช่วยควบคุมการจ่ายก๊าซแรงดันสูงตามคำสั่งของกล่องอิเล็กทรอนิกส์ ซึ่งปรับค่าให้เหมาะสมกับความต้องการของเครื่องยนต์

แผงถังก๊าซ เพิ่มความสะดวก สวยงามและป้องกันการกระแทกบริเวณที่เก็บสัมภาระท้ายรถ



ตำแหน่งเติมเชื้อเพลิง 2 ระบบ ทั้งแก๊สโซฮอล์และก๊าซ CNG
วาล์วรับเติมก๊าซบริเวณใกล้จุดเติมน้ำมัน พร้อมล๊อคกันกลับ ป้องกันการไหลย้อนกลับ ช่วยเพิ่มความสะดวกและปลอดภัย

EXCITEMENT YOU CAN TRUST

คุ้มค่า พร้อมมั่นใจในความปลอดภัยสูงสุด



ไฟแสดงสถานะการใช้ก๊าซ (CNG MODE)
พร้อมบอก-ดับก๊าซที่เหลืออยู่



สวิตช์เลือกชนิดเชื้อเพลิง
สามารถใช้ได้ทั้งระบบน้ำมันแก๊สโซฮอล์ E85 และก๊าซ CNG

EXCITING ACCESSORIES

เพิ่มความเร้าใจเฉพาะตัว



1.8E

EXTERIOR



คิ้วโครเมียมกันชนหน้า
Front Lower Garnish

แผงบังแดดข้าง (แบบลายสกรีน)
Side Visor (Screen)

กรอบไฟตัดหมอกโครเมียม
Fog Lamp Chrome Cover

คิ้วตกแต่งกระจกมองข้างโครเมียม
Side Mirror Chrome Garnish

คิ้วโครเมียมกันชนหลัง
Rear Lower Garnish

คิ้วโครเมียมผ่าท้าย
Back Door Garnish

INTERIOR



ชุดตกแต่งแผงคอนโซลสายสปอร์ต (วิทยุมาตรฐาน)
Sporty Panel Set (Unique Audio)

ชุดตกแต่งแผงคอนโซลสายสปอร์ต (วิทยุ 2 DIN)
Sporty Panel Set (2 DIN Audio)

ชุดตกแต่งแผงสวิทช์กระจกลายสปอร์ต
Sporty Door Switch

หัวเกียร์ลายสปอร์ต (เกียร์อัตโนมัติ)
Sporty Shift Knob (AT)

สตีฟพลาสเตล
Stainless Scuff Plate

พรมปูพื้นรถยนต์
Floor Mat

ELECTRICAL



ชุดไฟส่องสว่างเวลากลางวันแบบ LED
LED Daytime Running Lights

ชุดไฟตัดหมอก
Fog Lamp Set

ระบบเปิดไฟหน้ารถยนต์อัตโนมัติ
Auto Head Lamp

ชุดควบคุมระบบพับกระจกอัตโนมัติ
Auto Folding Mirror

UTILITY



เครื่องเล่นดีวีดีอินโฟเทนนิ่ง (หน้าจอ 7 นิ้ว)
DVD Infotainment 7"

กล้องมองหลัง
Back Camera

สัญญาณเตือนกระแทกท้ายรถ
Back Sensor

ชุดอุปกรณ์ตีลมยาง (แบบดิจิทัล)
12V Air Compressor (Digital)

กล่องรักษาอุณหภูมิ
Cool Box

ชุดอุปกรณ์ฉุกเฉิน
Emergency Set

ถาดใส่ของท้ายรถ (รุ่น Gasoline)
Luggage Tray (Gasoline)

ถาดใส่ของท้ายรถ (รุ่น CNG)
Luggage Tray (CNG)

ผ้าขึงเก็บของท้ายรถ
Cargo Net

Toyota Genuine Accessories อุปกรณ์ตกแต่งแท้โดยได้รับประกันคุณภาพสูงสุด 3 ปี หรือ 100,000 กม. (โปรดศึกษารายละเอียดจากคู่มือรับประกันคุณภาพและบำรุงรักษารถยนต์)



ALL MODELS
EXCITEMENT



1.8V NAVI



1.6G



1.8G



1.6E CNG



1.8E



1.6J

